

SONNLEITHNER

Fahnenmaste Schranken Poller Sperrbügel
<http://www.sonnleithner.at>



Europäisches Markenzeichen



Produktprogramm

WEGESCHRANKEN - DREHKREUZE

Modelljahr 2018/2019



Die Produktpalette, die unter dem traditionellen Markenzeichen MANNUS geführt wird, umfasst Fahnenmasten und Absperrsysteme. Als Komplettanbieter in diesem Marktsegment stellen wir uns offensiv und innovativ den sich stetig wandelnden technologischen

und ökologischen Herausforderungen unserer Zeit. Durch technische Perfektion und kompromissloses Qualitätsdenken haben MANNUS-Produkte im europäischen Markt ein hohes Ansehen sowie in einigen Produktbereichen auch die Marktführerschaft erreicht.

Der professionelle Umgang mit den Werkstoffen Stahl, Edelstahl, Aluminium und diversen Kunststoffen zählt zu unserer Kernkompetenz.

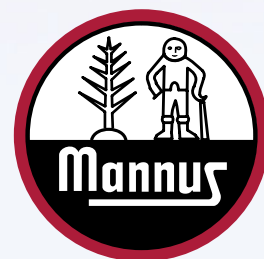

WEGESPERREN

Schlagbaum WES 350	4/5
Schlagbaum WES 450	6/7
Schlagbaum WES 31 und WES 41	8/9
Kardansperre WES 215 Sauerland	10
Technische Informationen Sperrbalken	11
Dreh Sperre WES 115	12
Dreh Sperren WES 105, 125, 135, 145, 435	13
Neue Design-Schranke WES 155	14
Solarschranke WSE 501	15
Zuzbehör Wegesperren	16
Höhensperre HBS 50 Davit	17
Höhensperre HBS 100 Portal	18
Höhensperre HBS 200	19

Drehkreuze

Drehkreuz DK 10, DK 30	20
Drehkreuz DK 33 / DK 13	21
Drehkreuz DK 40	22/23

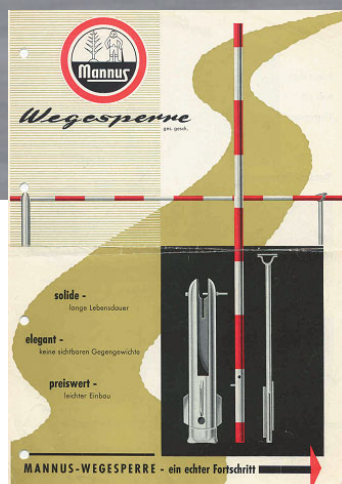

Traditionell innovativ.



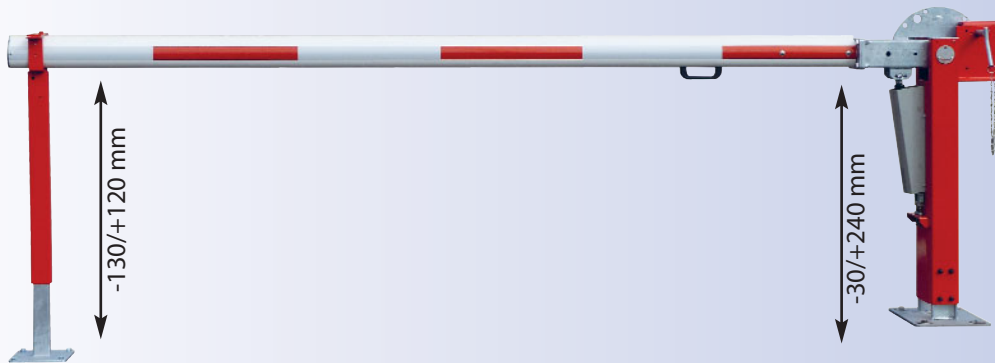

Basisversion

- >> **Doppel-Hub-Gasdruckfedersystem im Edelstahlschutzgehäuse**
 - > Leichteste Bedienung beim Öffnen und Schließen, Soft-Stop beim Aufstellen
- >> **Alle Stützen höhenverstellbar**
- >> **Wahlweise Auflagestütze oder Pendelstütze preisgleich**
- >> **Wahlweise zum Aufdübeln oder Einbetonieren preisgleich**
- >> **Verstärkter Ovalform-Sperrbalken aus Aluminium mit Antisitzleiste als Vandalismusschutz**

Sonderausstattung (aufpreispflichtig)

- >> **Systemschlosskasten mit automatischer Verriegelung, wahlweise:**
 - > 2 x Profilhalbzylinder 30/10 (1 x vormontiert)
 - > Profilhalbzylinder und Feuerwehdreikant ähnlich DIN 3223
 - > Profilhalb-Rundzylinder KABA vorgerüstet
- >> **RAL-Farben**

Details:

- Gewichtsausgleich durch Doppel-Hub-Gasdruckfedersystem. Dadurch geringerer Platzbedarf neben der Hauptstütze und geringeres Eigengewicht als bei Gegengewichtsschranken
- Vertikal schwenkend, bei 90° verriegelbar durch Stahlbolzen für Vorhangschloss, optional mit automatischer Sicherheitsverriegelung durch Schlosskasten
- Alle Stahlbauteile feuerverzinkt oder aus Edelstahl
- Alu-Oval-Sperrbalken 102 x 82 mm, mit Antisitzschutz und einer Nut zur Aufnahme von Schildern oder Werbeträgern
- Ab 5500 mm mit Seilzugverstärkung
- Auflagestütze aus Stahlrohr 70 x 40 x 3 mm, höhenverstellbar 130 mm abwärts, 120 aufwärts

Erweiterungen zu dem optionalen Systemschlosskasten mit Einhandbedienung:

- Positionsschließung (Standard): Schlüsselentnahme nur in waagerechter oder senkrechter Sperrbalkenposition
- Schliesszwang (optional): Schlüsselentnahme nur in waagerechter Position und
- Freidrehend (optional): Schlüsselentnahme in jeder Sperrbalkenposition möglich
- Die Schließung ist links / rechts umbaubar z.B. bei gegenläufigen Schrankenanlagen

Einhandbedienung bedeutet: Riegelbolzen ziehen, nach Betätigung der Schranke rastet dieser automatisch in der Endlagenstellung ein und verriegelt.

- Mittelschwere, handbetätigte Wegesperre mit Gasdruckfeder-System für Sperrweiten bis über 8 m (8,0 m maximale Sperrbalkenlänge), zum Aufdübeln oder Einbetonieren.

Vertikal schwenkend, im Standard mit Bolzen an der Hauptstütze für bauseitiges Vorhangschloss.

Automatische Verriegelung in den Endlagen in Kombination mit einem Schlosskasten.

Ab Typbreite 5,5 m mit Seilzugverstärkung.

Ab 6,5 m Typbreite mit zweiteiligem Sperrbalken.

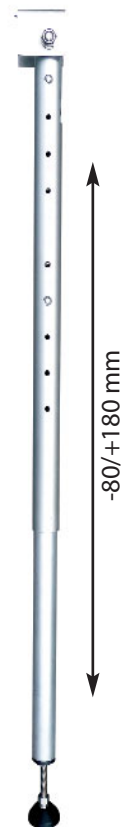

Gefederte Pendelstütze

>> **SCHLAGBAUM**
MIT DOPPEL-HUB-GASDRUCKFEDER-SYSTEM

MODELL
WES 350 • bis 8 m



Standardverriegelung durch Bolzen für Vorhangschloß

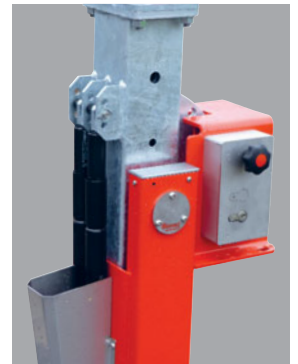

Zwei Gasdruckfedern mit je zwei Kolben ergeben unser neu entwickeltes und geschütztes „Doppel-Hub-Gasdruckfeder-System“ als Gegengewichtsausgleich ab 3,0 m Typbreite (Sperrbalkenlänge). Mit Sicherheitsabdeckung aus Edelstahl.

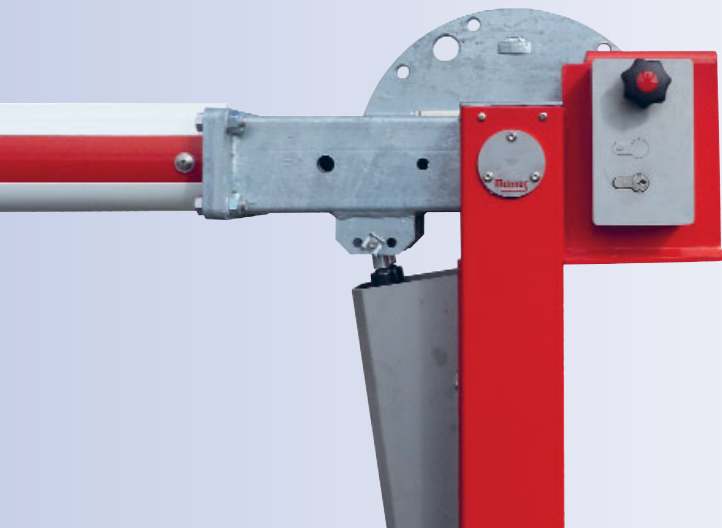

Optional:
Systemschlosskasten mit Profilhalbzylinder 30/10 und Edelstahl-Riegelbolzen mit automatischer Verriegelung in den Endlagen. Einbau eines zweiten Profilhalbzylinders möglich.

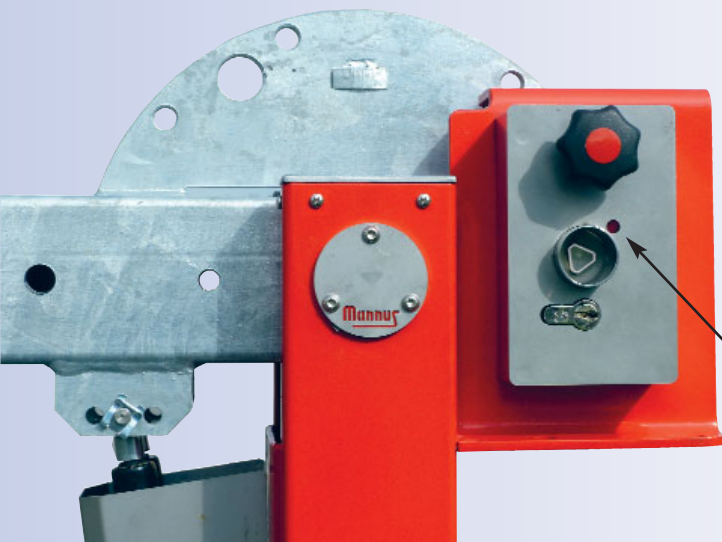

Optional:
Systemschlosskasten mit Profilhalbzylinder 30/10 und Feuerwehr-Dreikant ähnlich DIN 3223 mit Edelstahl-Riegelbolzen und automatischer Verriegelung in den Endlagen.

Rot-/ Grünsignal zeigt die Schlossstellung an

Schließmöglichkeiten an der:

Hauptstütze	Auflagestütze
	Positionsschließung (Schlüsselentnahme nur in offener und geschlossener Position)
	Schließzwang (Schlüsselentnahme nur in geschlossener Position)

>> SCHLAGBAUM MIT GEGENGEWICHT

MODELL
WES 450 • bis 8 m

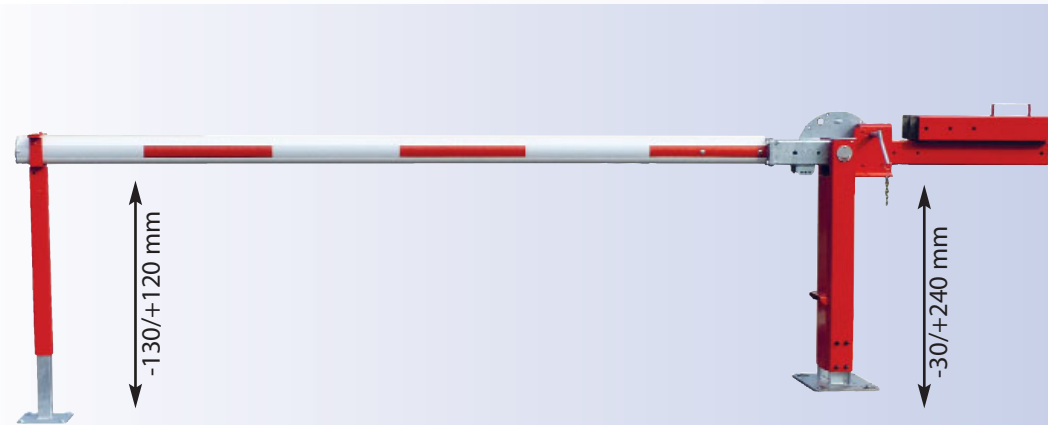

Basisversion

- >> Austarierte Gegengewichtsschranke
- >> Alle Stützen höhenverstellbar
- >> Wahlweise Auflagestütze oder Pendelstütze preisgleich
- >> Wahlweise zum Aufdübeln oder Einbetonieren preisgleich
- >> Verstärkter Ovalform-Sperrbalken aus Aluminium mit Antisitzleiste als Vandalismusschutz

Sonderausstattung (aufpreispflichtig)

- >> Systemschlosskasten mit automatischer Verriegelung, wahlweise:
 - > 2 x Profilhalbzylinder 30/10 (1 x vormontiert)
 - > Profilhalbzylinder und Feuerwehrdreikant ähnlich DIN 3223
 - > Profilhalb-Rundzylinder KABA vorgerüstet
- >> RAL-Farben

Details:

- Vertikal schwenkend, bei 90° verriegelbar durch Stahlbolzen für Vorhangschloss, optional mit automatischer Sicherheitsverriegelung durch Schlosskasten
- Alle Stahlbauteile feuerverzinkt oder aus Edelstahl
- Alu-Oval-Sperrbalken 102 x 82 mm, mit Antisitzschutz und einer Nut zur Aufnahme von Schildern oder Werbeträgern
- Ab 5500 mm mit Seilzugverstärkung
- Auflagestütze aus Stahlrohr 70 x 40 x 3 mm, höhenverstellbar 130 mm abwärts, 120 aufwärts

Erweiterungen zu dem optionalen Systemschlosskasten mit Einhandbedienung:

- Positionsschließung (Standard): Schlüsselentnahme nur in waagerechter oder senkrechter Sperrbalkenposition
- Schliesszwang (optional): Schlüsselentnahme nur in waagerechter Position und
- Freidrehend (optional): Schlüsselentnahme in jeder Sperrbalkenposition möglich
- Die Schließung ist links / rechts umbaubar z.B. bei gegenläufigen Schrankenanlagen

Einhandbedienung bedeutet: Riegelbolzen ziehen, nach Betätigung der Schranke rastet dieser automatisch in der Endlagenstellung ein und verriegelt.

- Mittelschwere, handbetätigte Wegesperre mit Gegengewichtunterstützung für Sperrweiten bis über 8 m (8,0 m maximale Sperrbalkenlänge), zum Aufdübeln oder Einbetonieren.

Vertikal schwenkend, im Standard mit Bolzen an der Hauptstütze für bauseitiges Vorhangschloss.

Automatische Verriegelung in den Endlagen in Kombination mit einem Schlosskasten.

Ab Typbreite 5,5 m mit Seilzugverstärkung.

Ab 6,5 m Typbreite mit zweiteiligem Sperrbalken.

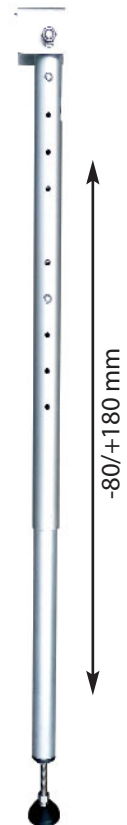

Gefederte Pendelstütze



Standardverriegelung durch Bolzen für Vorhangschloß

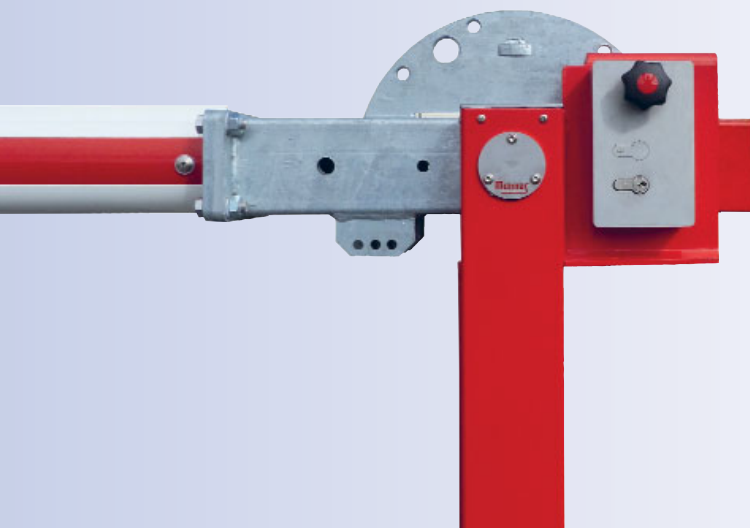

Optional:
Systemschlosskasten mit Profilhalbzylinder 30/10 und Edelstahl-Riegelbolzen mit automatischer Verriegelung in den Endlagen.
Einbau eines zweiten Profilhalbzylinders möglich.

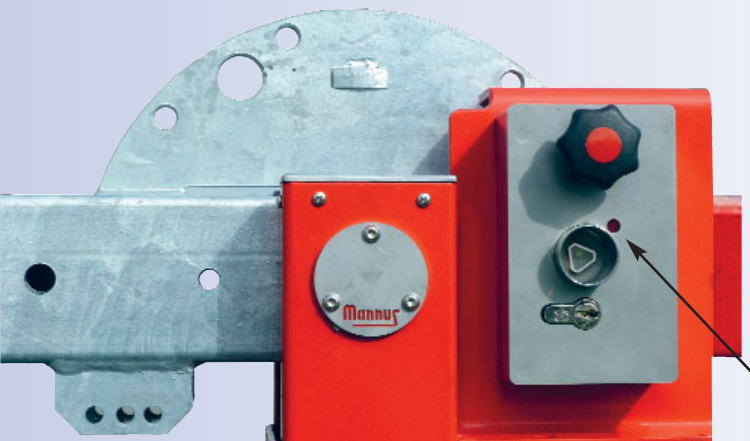

Rot-/ Grünsignal zeigt die Schlossstellung an

Optional:
Systemschlosskasten mit Profilhalbzylinder 30/10 und Feuerwehr-Dreikant ähnlich DIN 3223 mit Edelstahl-Riegelbolzen und automatischer Verriegelung in den Endlagen.

Schließmöglichkeiten an der:
Hauptstütze Auflagestütze

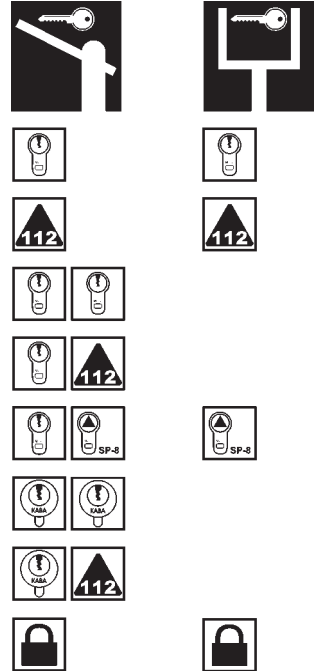

 **Positionsschließung**
(Schlüsselentnahme nur in offener und geschlossener Position)

 **Schließzwang**
(Schlüsselentnahme nur in geschlossener Position)

>> **Kardansperre**
HORIZONTAL DREHEND UND VERTIKAL SCHWENKEND

MODELL
WES 215 Sauerland • bis 8 m



- Handbetätigte Schranke mit kardanischer Aufhängung für den Forst.

Lichte Weite: 3 - 8 m,
Schrittweite 0,5 m.

Schwenk- und Drehaufsatz aus Stahlrohr 121,0 x 4,0 mm verzinkt und mit hochwertiger Duplex-Pulverbeschichtung in RAL 3020 HR.

Ab 6,5 m zweiteiliger Sperrbalken.

Hauptstütze aus Stahlrohr verzinkt 101,6 x 2,9 mm mit Nylon-Lager, Bauhöhe über Flur ca. 1000 mm.

Auflage- und Ablagestütze (Zwei Stück sind im Lieferumfang enthalten) aus Stahl, feuerverzinkt und duplex-pulverbeschichtet in RAL 3020 HR verstellbar von 870 mm bis 1120 mm ü. Flur.



robuste Mechanik

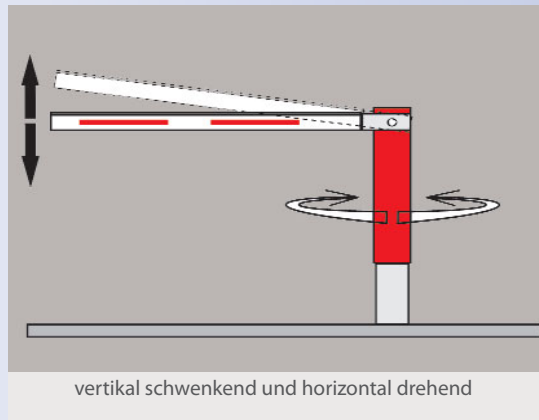

vertikal schwenkend und horizontal drehend

Schließung an der Auflage- und Ablagestütze mittels bauseitigem Vorhangschloss.

Montagemöglichkeiten:

Zum Einbetonieren mittels verlängerter Standrohre, besonders lang + 1800 mm, (Typ 1).

Zum Aufdübeln mittels Bodenplatte (Typ 3).

Zubehör: Auflagestütze Schlosskasten mit Feuerwehr-Dreikant nach DIN 3223 und/oder einem Profilzylinder.

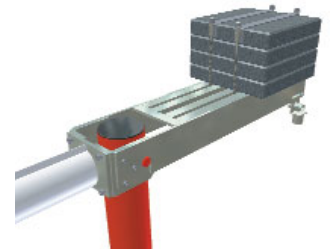

Optional: Gegengewichtsträger zur Senkrechstellung und Verriegelung des Sperrbalkens. Kann mit handelsüblichen Gehwegplatten 300x300 mm bestückt werden.



Oval-Sperrbalken

bei den Schwenksperrern und WES 215 „Sauerland“
(Seiten 4 bis 7 und 10)

Oval-Sperrbalken aus stranggepresstem Aluminium in der Abmessung 102 x 82 mm. Zusätzlich oben ausgestattet mit einem 13 mm hohen Antisitzsteg und unten einer Aufnahmekulisse, einer Nut, für Schilder oder Werbeträger. Sperrbalken mit hochwertiger Pulverbeschichtung in RAL 9010 HR.

Zzgl. versehen mit mehreren 0,5 m langen, weißroten Reflexfolie, einer vom Bundesministerium für Verkehr zugelassenen retroreflektierenden Folie mit Kennzeichnung für RAL-Güterverkehrszeichen, Wegweiser und Verkehrseinrichtungen. Hängegitter bis 6,0 m Sperrbalkenlänge auch in Verbindung mit einer Pendelstütze.

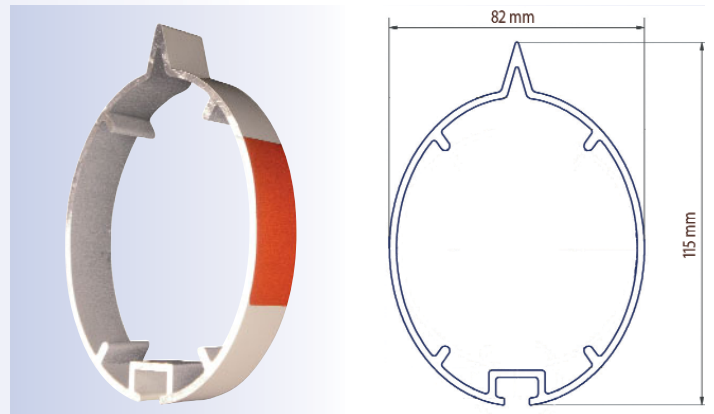

Ab 6500 mm Sperrbalkenlänge wird der Sperrbalken zweiteilig geliefert.

Rechteck-Sperrbalken

bei den Drehsperrern, der WES 31 und WES 41 und den Höhenbegrenzungssperren (Seiten 8, 9, 13, 17 bis 19)

Rechteck-Sperrbalken, einteilig, aus stranggepresstem Aluminium in der Abmessung 93 (108) x 46 mm. Zusätzlich oben ausgestattet mit einem 13 mm hohen Antisitzsteg und unten einer Aufnahmekulisse, einer Nut, für Schilder oder Werbeträger.

Sperrbalken mit hochwertiger Pulverbeschichtung in RAL 9010 HR.

Zzgl. versehen mit mehreren 0,5 m langen, weißroten Reflexfolie, einer vom Bundesministerium für Verkehr zugelassenen retroreflektierenden Folie mit Kennzeichnung für RAL-Güterverkehrszeichen, Wegweiser und Verkehrseinrichtungen.



>> **DREHSPERRE**
DREHAUFSATZ MIT ROHRBÜGEL

MODELL
WES 115 • bis 3 m

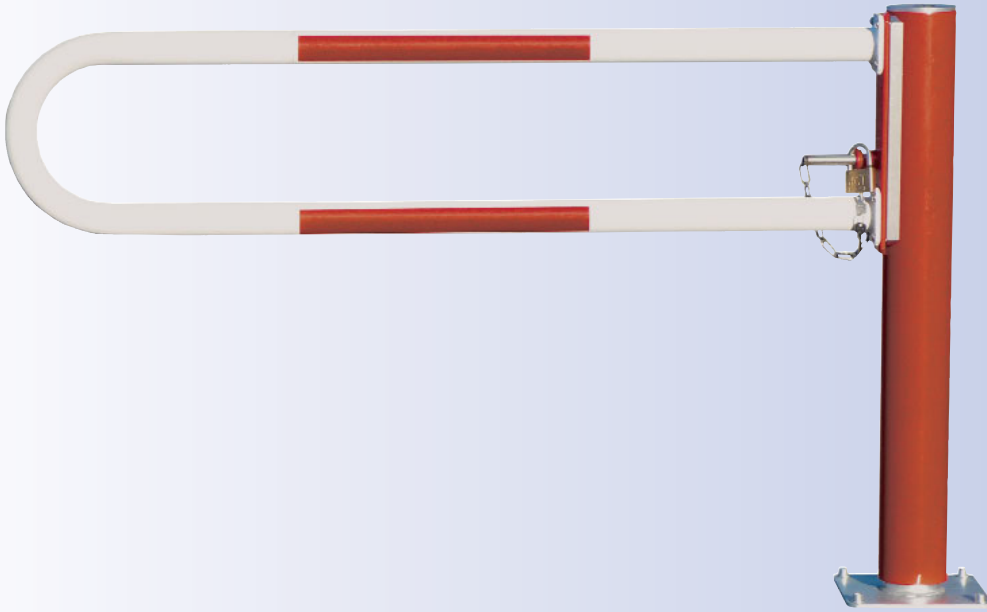

- Horizontal drehend, alle 90° verriegelbar
- Schliesszwang optional
- Alle Stahlbauteile feuerverzinkt oder aus Edelstahl
- Drehaufsatz aus Stahlrohr 121,0 x 4,0 mm
- Hauptstütze aus Stahlrohr 101,6 x 4,0 mm
- Einteiliger Stahlrohr-Sperrbügel 60,3 x 2,9 mm
- Holmabstand mittig 300 mm
- Ohne Auflagestütze = weniger Montagekosten
- Befestigung durch Aufschrauben der Bodenplatten 250 x 250 mm oder Einbetonieren des Montagekorbes
- Diverse Schließungsmöglichkeiten an der Hauptstütze, im Standard für Vorhangschloss
- Höhe über Flur 1000 mm
- Typbreiten von 1000 bis 3000 mm

■ Einbausituationen mit geringem Platzangebot oder Wandmontagen sind die idealen Einsatzbereiche dieser mit einem stabilen einteiligen Sperrbügel ausgestatteten Drehsperre WS115. Ganz ohne Auflagestütze lässt sie sich rechts wie links einfach einsetzen und zudem kostengünstig montieren.

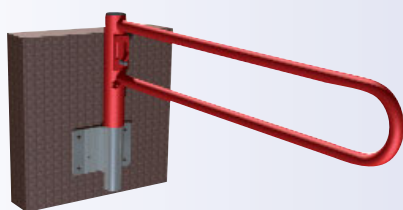

Wandbefestigung
links + rechts



Für Vorhangschloss
(Standard)



Feuerwehr-Dreikant
SIMPLEX (optional)

Schliessmöglichkeiten
der Hauptstütze
bei allen Drehsperren
der Seiten 12 und 13

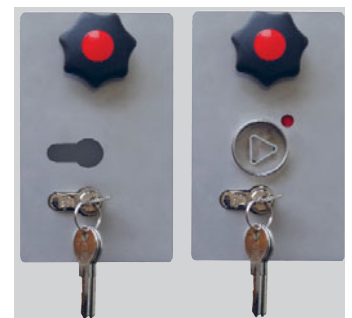

PZ mit Riegelbolzen
automatischer
Verriegelung
(optional)

PZ + Feuerwehr-DK
mit Riegelbolzen
und automatischer
Verriegelung (optional)

WES 105 • bis 6,0 m
WES 135 • bis 3,0 m

WES 125 • bis 5,5 m
WES 145 • bis 3,0 m
WES 415 • bis 2,5 m

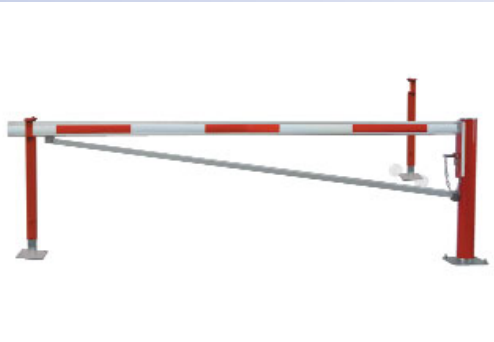

WES 105 • bis 6,0 m

- Einteiliger Alu-Sperrbalken 86 x 46 mm, mit Antisitzschutz und unten einer Nut zur Aufnahme von Schildern oder Werbeträgern
- Ab 4500 mm mit Diagonalstrebe
- Mit 2 Auflagestützen, +120 mm, -130 höhenverstellbar aus Stahlrohr 70 x 40 x 3 mm
- Höhe über Flur 1000 mm
- Diverse Schließungsmöglichkeiten an der Hauptstütze, im Standard für Vorhangschloss

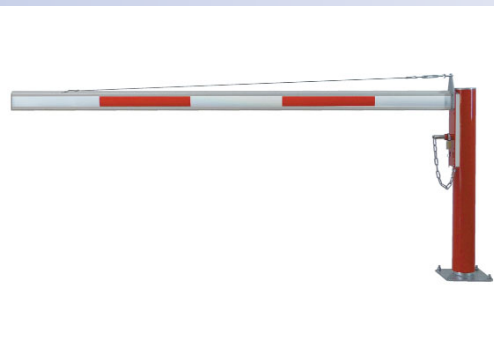

WES 125 • bis 5,5 m

- Einteiliger Alu-Sperrbalken 86 x 46 mm, mit Antisitzschutz und unten einer Nut zur Aufnahme von Schildern oder Werbeträgern
- Ohne Auflagestütze = weniger Montagekosten
- Diverse Schließungsmöglichkeiten an der Hauptstütze, im Standard für Vorhangschloss

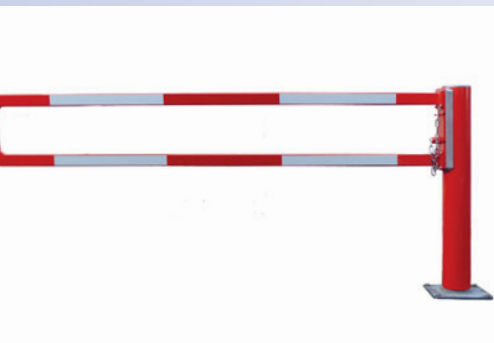

WES 135 • bis 3,0 m

- Stahlrohr-Rechteckbügel 60 x 30 x 3 mm.
- Holmabstand mittig 260 mm.
- Ohne Auflagestütze = weniger Montagekosten
- Diverse Schließungsmöglichkeiten an der Hauptstütze, im Standard für Vorhangschloss
- Höhe über Flur 1000 mm
- Typbreiten von 1000 bis 3000 mm
- Drehaufsatz aus Stahlrohr 121,0 x 4,0 mm
- Hauptstütze aus Stahlrohr 101,6 x 4,0 mm

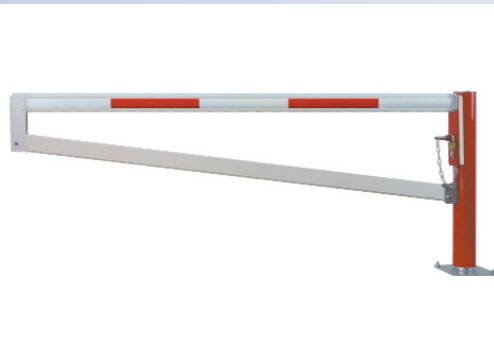

WES 145 • bis 4,0 m

- Trapezförmiger Aluminium-Sperrbalken mit Antisitzschutz
- Ohne Auflagestütze = weniger Montagekosten
- Diverse Schließungsmöglichkeiten an der Hauptstütze, im Standard für Vorhangschloss
- Drehaufsatz aus Stahlrohr 121,0 x 4,0 mm
- Hauptstütze aus Stahlrohr 101,6 x 4,0 mm



WES 435 • bis 2,5 m

- Einteiliger Stahlrohr-Sperrbügel 33,7 x 2,3 mm
- Inklusive Reflektorbake
- Ohne Auflagestütze = weniger Montagekosten
- Diverse Schließungsmöglichkeiten an der Hauptstütze, im Standard für Vorhangschloss
- Drehaufsatz aus Stahlrohr 121,0 x 4,0 mm
- Hauptstütze aus Stahlrohr 101,6 x 4,0 mm

■ Einbausituationen mit geringem Platzangebot sind die idealen Einsatzbereiche dieser mit einem stabilen Alu-Sperrbalken ausgestatteten Drehsperrern.

Schließmöglichkeiten an der Hauptstütze

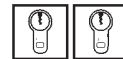

Schließzwang
(Schlüsselentnahme nur in geschlossener Position)

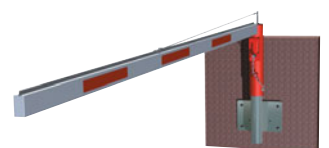

Wandbefestigung links + rechts für alle Drehsperrern

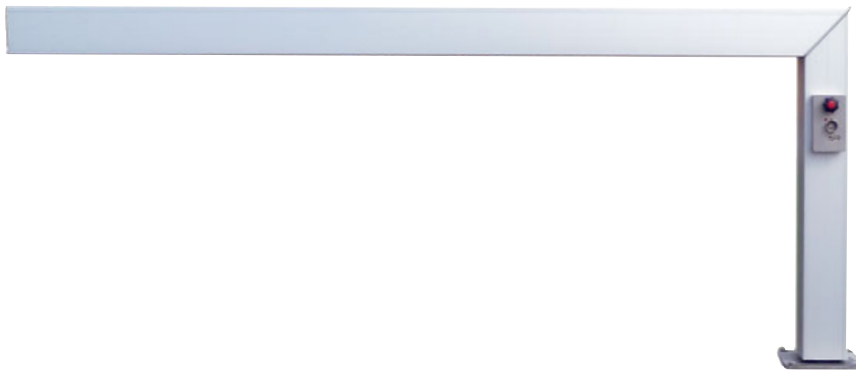

- Aluminiumprofil 160x140 mm
- Horizontal drehend, alle 90° verriegelbar
- Alle Stahlbauteile feuerverzinkt oder aus Edelstahl
- Ohne Auflagestütze = weniger Montagekosten
- Befestigung durch Aufschrauben der Bodenplatten 250 x 250 mm oder Einbetonieren des Montagekorbes
- Diverse Schließmöglichkeiten an der Hauptstütze, im Standard für Vorhangschloss
- Schliesszwang optional
- Höhe über Flur 1000 mm
- Typbreiten von 1000 bis 2500 mm

- Drehsperre bis 2,5 m im neuen Design.

Schließmöglichkeiten:



Schließzwang
(Schlüsselentnahme nur in geschlossener Position)

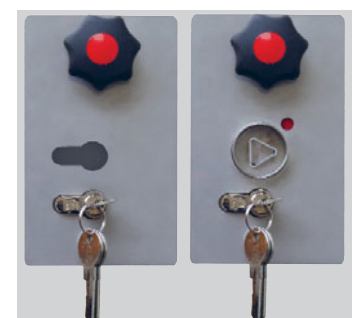

PZ mit Riegelbolzen
automatischer
Verriegelung
(optional)

PZ + Feuerwehr-DK
mit Riegelbolzen
und automatischer
Verriegelung(optional)



SOLARBETRIEB

- Solarbetriebene Parkplatzsperre für den Dauereinsatz geeignet. Kompakte und vormontierte Einheit. Dauerhaft zuverlässige Technik.

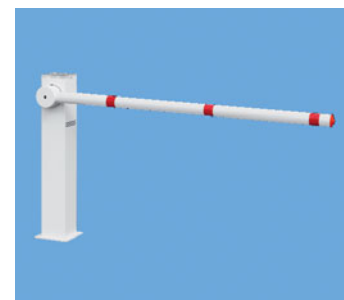

- Keine Elektroinstallation erforderlich
- Betrieb über Solarstrom
- Inkl. 1 Fernbedienung, Reichweite ca. 12 m
- Hauptstütze und Sperrbalken aus Aluminium, pulverbeschichtet
- Sperrbalken mit Reflexstreifen ausgestattet
- Notentriegelung ohne Werkzeugeinsatz
- Sperrbreiten: 1000 mm, 1500 mm, 2000 mm, 2500 mm
- Sperrbalken: Durchmesser 60 mm
- Grundsäule: 150 x 150 mm
- Befestigung: Verschraubung am Boden
- Bodenplatte: 200 x 200 x 5 mm
- Lochabstand Bodenplatte: 165 x 165 mm
- rechte und linke Ausführung möglich
- Die Schranke hat beim schließen bis ca. 45° eine Autoreverse Funktion, nach 45° bleibt sie einfach stehen wenn sie auf ein Hindernis trifft

- Betriebsspannung: 6 V Akku geladen durch Solarzelle
- Akkukapazität 6V 12A
- Funkfrequenz 433 MHz
- Sender-Empfänger Codierung mehrfach einstellbar
- Ladestrom Solarzelle max. 8V 100mA
- Gewicht 15,5 kg
- Öffnungszeit ca. 5 Sek.
- Max. Zyklen mit einer Akkuladung: 3500 (im Testbetrieb 5500)



- 1 Kanal Handsender inkl. Batterie. Ca. 12m (101931)

- Mannus verfügt über ein umfangreiches Zubehörprogramm. Bei Speziallösungen oder Sonderwünschen sprechen Sie uns bitte an.



Feuerwehreikant SIMPLEX
für Drehsperren+ HBS
Art.-Nr. 104953



PZ-Schlosskasten mit Bolzen
für Drehsperren + HBS
Art.-Nr. 103614

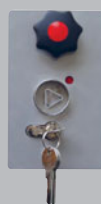

PZ+ DK Schlosskasten für
Drehsperren + HBS
Art.-Nr. 103819



Auflagestütze-Schlosskasten
Feuerwehreikant
Art.-Nr. 102385



Auflagestütze-Schlosskasten PZ
Art.-Nr. 102368

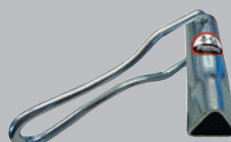

Dreikantschlüssel
nach DIN 3223
Art.-Nr. 102171



gefederte Pendelstütze
Art.-Nr. 810010



Montagekorb HS
Art.-Nr. 104824 Schwenksperre
Art.-Nr. 104818 Drehsperre

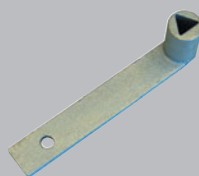

Dreikantschlüssel
nach DIN 3223
Art.-Nr. 830169

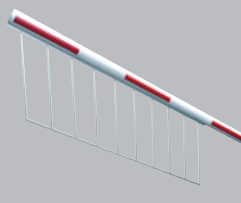

Hängegitter
Art.-Nr. 103370



Verriegelung zweier
Sperrbalken
Art.-Nr. 103233



Gummischutz
Art.-Nr. 1994



■ Die drehbare Höhen Sperre der Serie HBS50 ist bei gegenüberliegender Aufstellung bis zu einer Gesamtbreite von 12 m aufstellbar. Die Durchfahrtshöhen sind individuell bis 2,8 m einstellbar. Auch 3,8 m Durchfahrtshöhe ist möglich. Barrierenabhängungen gehören zum Zubehörprogramm.



Für Vorhangschloß (Standard)



PZ mit Riegelbolzen und automatischer Verriegelung (optional)

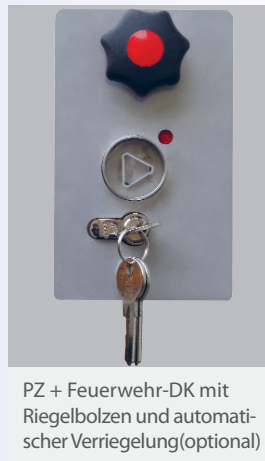

PZ + Feuerwehr-DK mit Riegelbolzen und automatischer Verriegelung (optional)

Schließmöglichkeiten an der:

Hauptstütze	Auflagestütze
	Positionsschließung (Schlüsselentnahme nur in offener und geschlossener Position)
	Schließzwang (Schlüsselentnahme nur in geschlossener Position)

- Drehbare Höhenbegrenzung mit einer maximalen Durchfahrtshöhe von 2,8 m
- Horizontal drehend, alle 90° verriegelbar - Schließzwang optional
- Alle Stahlbauteile feuerverzinkt oder aus Edelstahl
- Drehbügel aus Edelstahl im Standard
- Stützen aus Stahlrohr Ø101,6 x 4,0 mm
- Einteiliger Alu-Sperrbalken 86 x 46 mm, mit Antisitzschutz und unten einer Nut zur Aufnahme von Schildern oder Werbeträgern sowie einer Seilzugverstärkung ab 3 m
- Optionale Ablagestütze 70 x 40 x 3 mm, höhenverstellbar +250 / -0 mm
- Befestigung durch Aufschrauben der Bodenplatte 250 x 250 mm oder Einbetonieren
- Typbreiten von 3.000 bis 12.000 mm. Ab 6000 mm gegenüberstehende Anordnung
- Abschließbar durch Vorhangschloß (Zubehör) an der Haupt- und / oder der optionalen Auflagestütze
- Zubehör: Barrierenabhängung und verschiedene Schließmöglichkeiten

>> HÖHENSPERRE STARR

MODELL HBS 100 Portal • bis 10 m



HBS 100 mit optionaler Barriereabhängung.

- Starre Höhenbegrenzung mit einer maximalen Durchfahrtshöhe von 3,8 m,
- Alle Stahlbauteile feuerverzinkt oder aus Edelstahl
- Stützen aus Stahlrohr $\text{Ø}101,6 \times 2,9 \text{ mm}$
- Alu-Sperrbalken $86 \times 46 \text{ mm}$, mit Antisitzschutz und unten einer Nut zur Aufnahme von Schildern oder Werbeträgern sowie einer Seilzugverstärkung ab 7 m Sperrbreite
- Mehrteiliger Sperrbalken bei größeren Längen
- Befestigung durch Aufschrauben der Bodenplatte $250 \times 250 \text{ mm}$ oder Einbetonieren
- Typbreiten von 3.000 bis 10.000 mm
- In der Version zum Einbetonieren maximale Durchfahrtshöhe von 5,20 m bei einer maximalen Sperrbreite von 6,0 m möglich
- Zubehör: Barrierenabhängung

- Bei der starren Höhen Sperre der Serie HBS100 lässt sich die Durchfahrtshöhe von maximal 3800 mm frei einstellen.

Die maximale Breite beträgt 10 m.

Ab 7 m mit Seilabspannung. Die Barrierenabhängungen gehören zum Zubehörprogramm.



Drahtseilabspannung und Edelstahlblech



Edelstahlkette für optionale Barrierenabhängung



In der Sperrbalkennut können auch Banner angebracht werden



- Starre Höhenbegrenzung mit einer maximalen Durchfahrtshöhe von 4,2 m, stufenlos einstellbar
- Stützen aus Doppel-Alu-Profilrohr Ø 100 mm , silber eloxiert
- Alle Stahlbauteile feuerverzinkt oder aus Edelstahl
- Alu-Sperrbalken 86 x 46 mm mit einer Nut zur Aufnahme von Schildern oder Werbeträgern sowie einer Seilzugverstärkung ab 7 m
- Mehrteiliger Sperrbalken bei größeren Längen
- Befestigung durch Bodenhülsen zum Einbetonieren
- Typbreiten von 3.000 bis 12.000 mm
- Zubehör: Barrierenabhängung

- Bei der starren Höhen Sperre der Serie HBS 200 steht die Sichtbarkeit mit Signalwirkung im Vordergrund. Die maximale Breite beträgt 12 m. Auch mit Barriereabhängung möglich.



Sperrbalkenaufnahme aus Stahl, ab 7 m mit Seilzugverstärkung

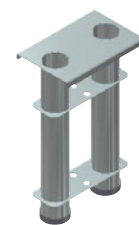

Schnelle und einfache Montage durch Doppel-Bodenhülsen. Sie geben der HBS einen sicheren Stand.



Stabile Konstruktion und starke Wahrnehmung der Sperrbalken



- Besteht aus sechs Hauptelementen:
Drehkreuzsäule
Sperrarmen
Sperrkamm
Drittelkreis-Sperrgitter
Übersteigschutz
Bodenbefestigung
- Hauptelemente sind weitgehend vormontiert was einen schnellen Aufbau und eine präzise Ausrichtung garantiert.
- Bis zu 300 mm Höhenverstellbarkeit lässt auch nachträglichen Überpflasterungen reichlich bemessenen Spielraum
- Alle Stahlbauteile feuerverzinkt oder Edelstahl
- Sperrarme aus Edelstahl
- Wartungsfreie, kugelgelagerte Drehkreuzsäule
- Freilauf, links/rechts sperrend als auch ohne Richtungssperre
- Abgerundete Drittelkreisholme minimieren Verletzungsrisiko
- Beschriftungstafeln optional
- In verzinkt oder RAL-Farbtönen nach Wahl

■ Im öffentlichen Raum sorgen unsere mit umstellbaren Freilauf ausgestatteten Drehkreuze für den kontrollierten Zu- bzw. Ausgang einzelner Personen. Für die Serie DK30 steht eine universelle Bodenbefestigung zur Verfügung, die jeweils in einem Bereich von 300 mm höhenjustiert werden können. Gemeinsam mit den bereits werksseitig vormontierten Hauptelementen ermöglichen sie einen reibungslosen Aufbau und eine exakte Ausrichtung.

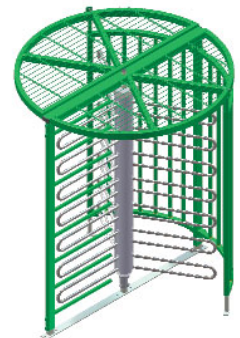

Übersteigschutz horizontal

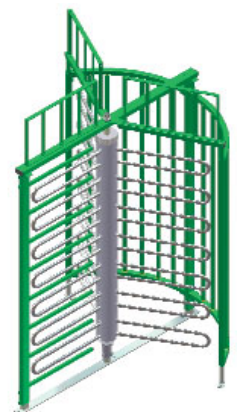

Übersteigschutz vertikal



DK 10 Höhe 1 m



DK 20 Höhe 1,5 m



Sperrarme aus Edelstahl

**Riegelsperrarm als
Vandalismusschutz**



Riegelsperrarm aus Edelstahl zum Schutz vor Vandalismus-Schäden

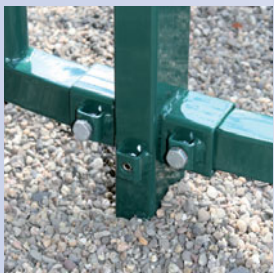

Einfache Montage der vormontierten Elemente



Höhenverstellbar auf dem Montagerahmen

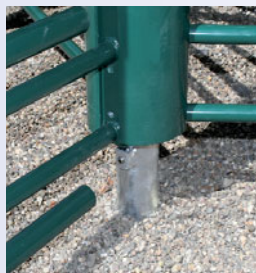

Gelagerte Mittelsäule mit einstellbarem Bremsring



Stabile Verschraubungen für hohe Festigkeit

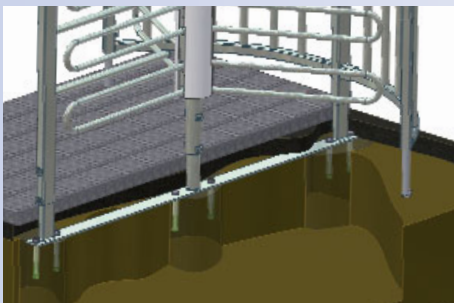

- Universal-Rahmen-Set zum Aufschrauben des Drehkreuzes

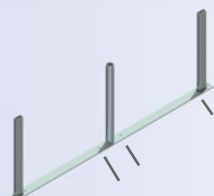

und mit zusätzlichen Anker zum Einbetonieren des Drehkreuzes

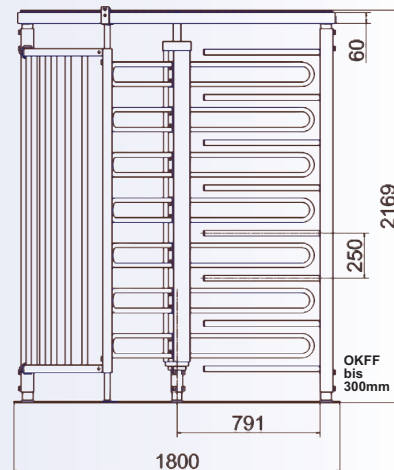



- Extra schwere, solide Stahlkonstruktion verzinkt oder verzinkt und pulverbeschichtet
- XXL-Übersteigschutz für deutlich erschwertes Überklettern
- Industriefreilauf (Rücklaufsperr) mit 1300 Nm max. Drehmoment
- Rücklaufsperrsystem 3-fach einstellbar, linkssperrend, rechtssperrend und freidrehend
- Wartungsfreie Lagerungen
- Verriegelungsschloss für Profilzylinder und/oder Feuerwehdreikant als Zubehör
- Anlieferung: Zerlegt auf Holzsystempalette in wenige, vormontierte Grossbaugruppen
- Zügiger Aufbau
- Präzise Ausrichtung bei einfacher Befestigung: Aufdübeln auf Streifenfundament
- Optimale Flächengestaltung (Pflaster, Splitt)
- In verzinkt oder RAL-Farbtönen nach Wahl

- Portaldrehkreuz in Drittelkreisbauweise mit Übersteigschutz.

Die Durchlasshöhe 2200 mm bietet optimale Sicherheit auch für hochgewachsene Menschen.

Die Bauhöhe 2430 mm (Systemzaunhöhe) bietet die optisch einwandfreie Eingliederung in Zaunanlagen wie Doppelstabmatten etc.

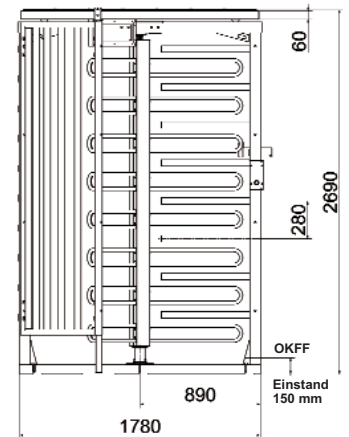

NEU

DK13 • 1,0 m
Höhe über Flur



- >> Behindertengerechtes Drehkreuz
- >> 777 kg gegen Vandalismus

MODELL
DK40 • 1,42 m
Durchlassbreite



- Portaldrehkreuz in Drittelkreisbauweise mit Übersteigenschutz.

Die Durchlassbreite 1420 mm ist fahrrad- und kinderwagengeeignet als auch für Rollstuhlfahrer passierbar.

Die Durchlasshöhe 2200 mm bietet optimale Sicherheit auch für hochgewachsene Menschen.

Die Bauhöhe 2430 mm (Systemzaunhöhe) bietet die optisch einwandfreie Eingliederung in Zaunanlagen wie Doppelstabmatten etc.

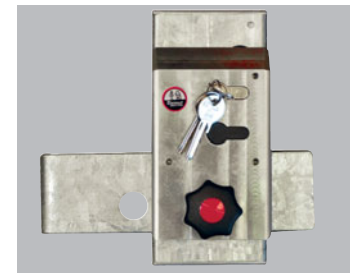

Schlosskasten optional erhältlich

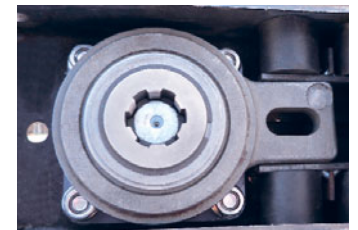

Industriefreilauf als Drehrichtungssperre, wendbar für Links- und Rechtsdrehung

- Extra schwere, solide Stahlkonstruktion (777 kg), verzinkt oder verzinkt und pulverbeschichtet
- XXL-Übersteigenschutz für deutlich erschwertes Überklettern
- Industriefreilauf (Rücklaufsperre) mit satten 1300 Nm max. Drehmoment
- Rücklaufsperrensystem 3-fach einstellbar, linkssperrend, rechtssperrend und freidrehend
- Wartungsfreie Lagerungen
- Verriegelungsschloss für Profizylinder und/oder Feuerwehdreikant als Zubehör
- Anlieferung: Zerlegt auf Holzsystempalette in wenige, vormontierte Grossbaugruppen
- Zügiger Aufbau: 2 Personen je 2,5 Stunden (ohne Fundamentarbeiten)
- Präzise Ausrichtung bei einfacher Befestigung: Aufdübeln auf Streifenfundament
- Optimale Flächengestaltung (Pflaster, Splitt)
- In verzinkt oder RAL-Farbtönen nach Wahl

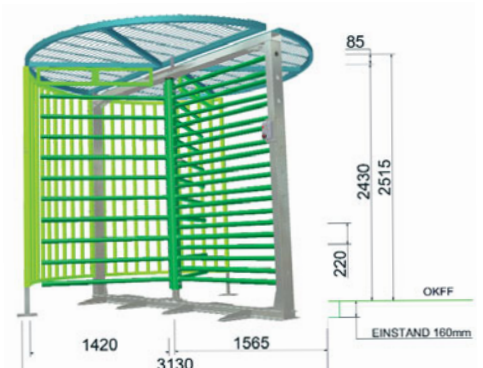

Das Wegesperren Produktprogramm:

- Wegesperren
- Drehkreuze
- Höhenbegrenzungssperren

Weitere Produktbereiche:

- Fahnenmasten, Transparent- und Präsentationsanlagen
- Edelstahlsperrpfosten, Funktionssperrpfosten, Stilsperrpfosten und Absperrbügel
- Gattersperren

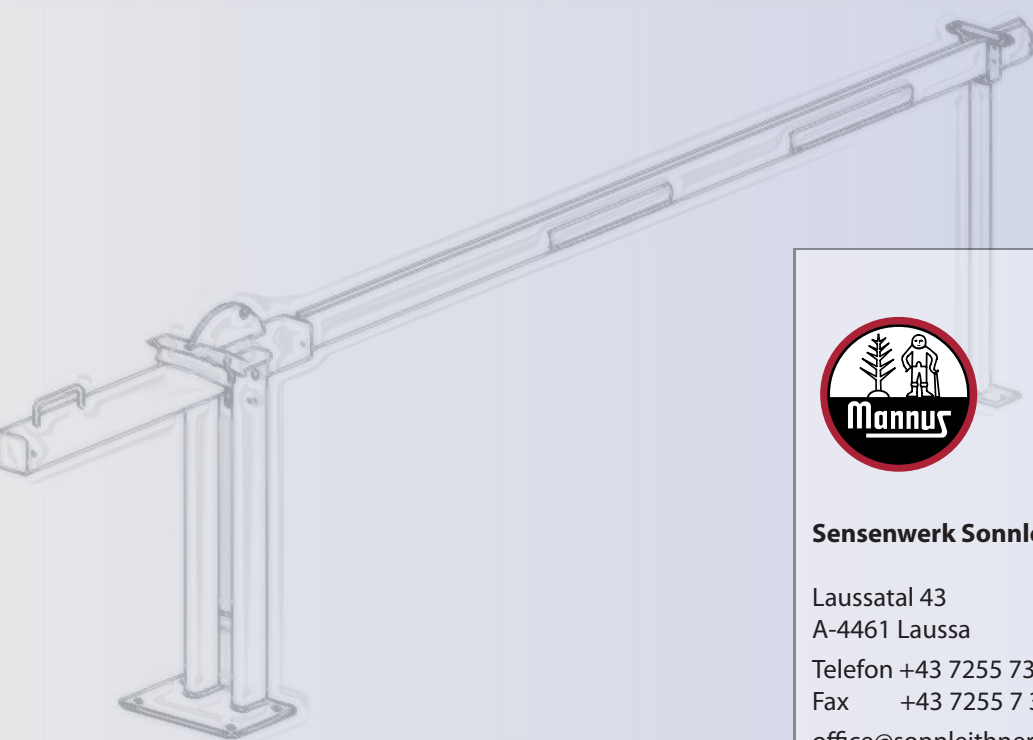

Sensenwerk Sonnleithner Gesellschaft m.b.H.

Laussatal 43
A-4461 Laussa
Telefon +43 7255 7311
Fax +43 7255 7 311-6
office@sonnleithner.at
www.sonnleithner.at